



Ficha técnica  
Persianas > Dherma

## **DHERMA 100 (Aplicación Obra)**



Vivienda unifamiliar Marbella II, Barcelona (España)

### Aplicación Obra



Obra

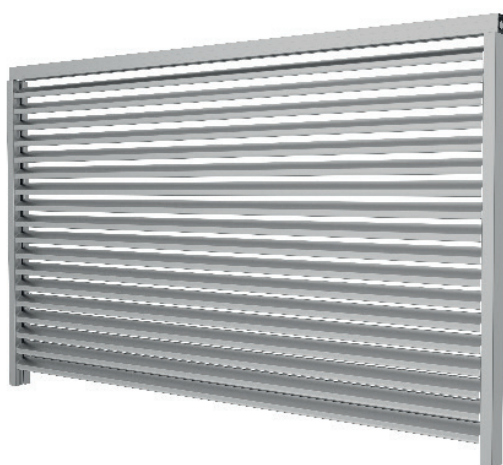

### Descripción

Persianas replegables Dherma 100 de lamas orientables para la arquitectura de alta calidad, fabricada en aleación de aluminio de altas características, embellecido y protegido con pinturas de la máxima calidad.

Sus lamas autoportantes, libres de fijaciones intermedias y con mecanismos de inclinación integrados en las guías, ofrecen una gran protección contra el sol y a la intemperie, así como una excelente regulación de la luz.

Incluyen dispositivo de protección contra obstáculos.





### Detalles componentes

Guías de aluminio extruido de sección 85 x 42 mm con acabado anodizado o termolacado. Lama de aluminio perfilado con sección 97 x 24 mm lacado en continuo.

Amplia gama de acabados tanto anodizados como lacados, según carta de colores Gradcolors de Gradhermetic®.

Conjunto cabezal fabricado en aluminio o acero con los adecuados tratamientos para garantizar un adecuado funcionamiento en el exterior.

Accionamientos: Con varilla oscilante o a motor.

### Datos técnicos

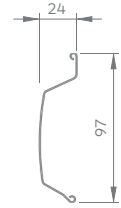

### Documentación gráfica

Vista en planta

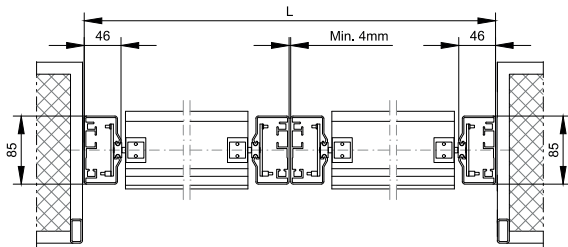

Sección vertical

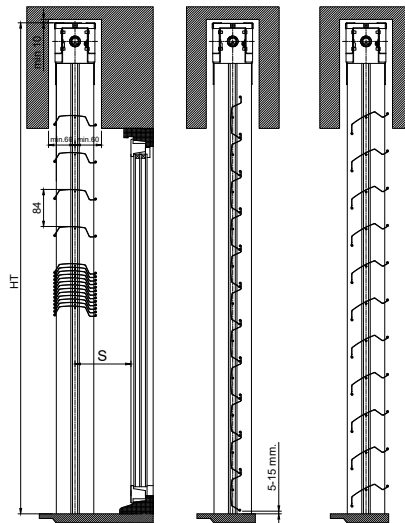

Esesor perfil	24 mm
Momento inercia	0.818 cm <sup>4</sup>
Altura total perfil	97 mm
Esesor material	0.65 mm

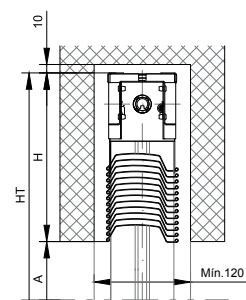

#### Dimensiones

	Persianas simples		Persianas acopladas	
	Varilla osc.	Motor	Varilla osc.	Motor
A altura luz mínima	440 mm	440 mm	440 mm	440 mm
A Altura luz máxima	4000 mm	4000 mm	4000 mm	4000 mm
L ancho mínimo	500 mm	745 mm	-	-
L ancho máximo	2800 mm	2800 mm	8400 mm	8400 mm
SUP. máxima (m <sup>2</sup> )	6.5 m <sup>2</sup>	8 m <sup>2</sup>	5 m <sup>2</sup>	16 m <sup>2</sup>
Nº máximo	-	-	2	3

### Medidas repliegamiento

HT	1229	1503	1777	2051	2333	2607	2881	3163	3437	3711	3985	4267	4541
A	1000	1250	1500	1750	2000	2250	2500	2750	3000	3250	3500	3750	4000
H	229	253	277	301	333	357	381	413	437	461	485	517	541

### Accionamientos

Motor



Varilla oscilante



### Detalles montaje

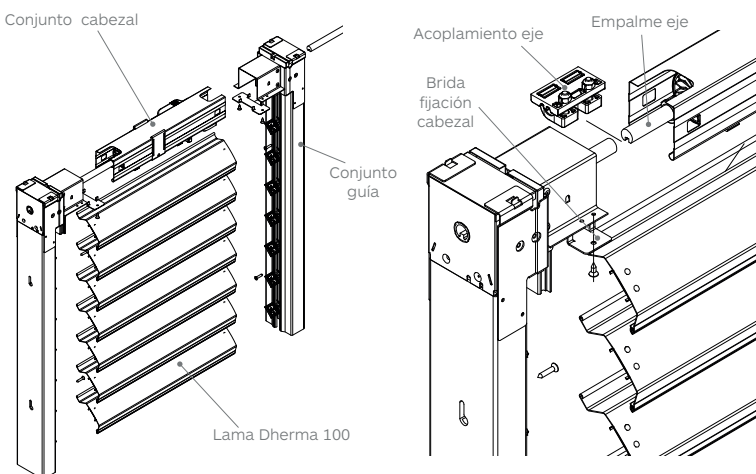

### Perfilería

#### Tipos de guía

Guía simple  
85 x 42 mm



Doble guía

85 x 42 mm / 4mm (junta)  
/ 85 x 42 mm

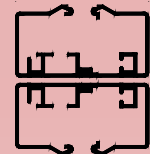

#### Fijación guía

T-Extramuro

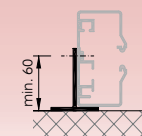

L-Extramuro

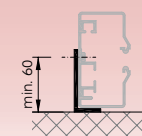

Intramuro

